



Bruksanvisning

INNEHÅLLSFÖRTECKNING

FÖRSIKTIGHETSÅTGÄRDER OCH ALLMÄNNA RÅD	3
INSTALLATION	4
ELEKTRISKA ANSLUTNINGAR	5
RENGÖRING OCH UNDERHÅLL AV GLASKERAMIKHÄLLEN	6
FELSÖKNING	6
KUNDSERVICE	6
TIPS FÖR ATT SPARA ENERGI.....	7
MILJÖSKYDDSRÅD	7
FÖRSÄKRAN OM ÖVERENSSTÄMMELSE	7
BESKRIVNING AV PRODUKTEN	8
SPISHÄLLENS MÅTT (mm)	8
BESKRIVNING AV KONTROLLPANELEN	9
SPECIALFUNKTIONER.....	9
Barnspärr	9
Variabel kokzon	9
Skonvärme.....	9
Snabbvärme.....	10
Timerfunktion.....	10
Pausfunktion.....	10
Aktivering och urkoppling av pausfunktionen	10
BRUKSANVISNING	11

FÖRSIKTIGHETSÅTGÄRDER OCH ALLMÄNNA RÅD



VARNING

- **Åtkomliga delar kan bli mycket heta när utrustningen används. Håll barn borta från apparaten för att undvika brännskador.**

- **Denna apparat är inte avsedd att användas av personer (inkl. barn) med reducerad fysisk, sensorisk eller mental förmåga eller bristande erfarenhet och kunskap, såvida de inte fått handledning eller instruktioner om användningen av apparaten av en person som ansvarar för deras säkerhet.**
- **Se till att barn inte leker med apparaten.**
- Koppla loss apparaten från eluttaget innan någon form av underhåll utförs.
- Håll barn på säkert avstånd från apparaten när den används eller precis har stängts av.
- Reparationer och ändringar på apparaten får endast utföras av en behörig servicetekniker.
- Se till att elektriska kablar från andra apparater i närheten av spishällen inte kommer i kontakt med hällens heta delar.
- Sätt inte på kokplattorna/kokzonerna om det inte står något kokkärl på dem.
- Använd inte högtryckstvättar eller ångtvättar för rengöring.
- Om vätskor spills ut eller kokar över kan spishällen stängas av automatiskt. För att åter kunna använda den skall den först noggrant torkas av.
- Spishällen har kokplattor/kokzoner i olika storlekar. Använd kokkärl vars botten har lika stor diameter som den kokzon som ska användas

Kokkärl av nedan angiven typ kan orsaka permanenta skador på glaskeramikhällen och får därför inte användas:

- **Kokkärl vars botten inte är helt slät.**
- **Metallkärl med emaljerad botten.**
- **När tillagningen är klar, tryck på knappen .**
- Använd inte hällen som arbetsyta eller avställningsyta.
- Lämna inte hällen utan uppsikt när du steker mat - tänk på brandrisken.
- Om glaskeramikytan går sönder eller spricker på grund av ett kraftigt slag (t.ex. fallande föremål), använd inte spishällen och kontakta omedelbart vår serviceavdelning.
- Placera inte mat som ligger i aluminiumfolie, plastbehållare eller tyg på de heta kokzonerna.
- Dra inte kokkärl över glaskeramikytan - ytan kan repas.
- Undvik att spilla socker och liknande ämnen på hällen. Vid behov, rengör omedelbart hällen enligt anvisningarna för rengöring och underhåll i denna handbok.
- Om spishällen har halogenlampor, stirra inte direkt på dessa lampor.
- Produkten får inte användas med hjälp av en extern timer eller ett separat fjärrstyrsystem.

INSTALLATION

- Spishällen måste placeras i en bänkskiva som är mellan 20 och 50 mm tjock.
- Det får inte finnas någonting mellan hällen och ugnen (skenor, hållare eller liknande).
- Avståndet mellan spishällens undersida och skåpet eller panelen därunder måste vara minst 20 mm.
- Om spishällen ska installeras bredvid en hög köksenhet måste du lämna ett avstånd på minst 100 mm mellan spishällens kant och den höga köksenhetens sidovägg.
- Skär ut en öppning i bänkskivan. Öppningen ska ha de dimensioner som anges i produktbladet som medföljer separat.
- Placera medföljande tätning runt spishällen (om den inte redan är monterad) efter att ha rengjort ytan.

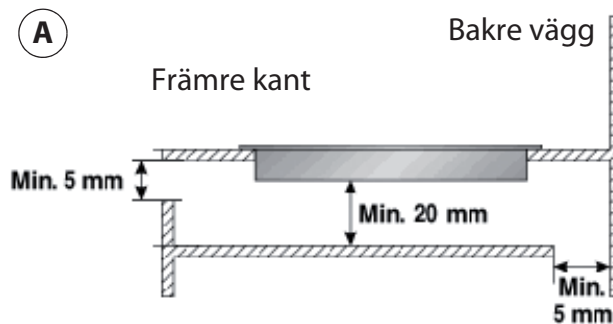

VIKTIGT: För att undvika att de elektroniska kretsarna skadas genom överhettning rekommenderar vi följande:

- **Installera inte spishällen nära en disk- eller tvättmaskin, detta för att förhindra att de elektroniska kretsarna skadas genom exponering för ånga eller fukt.**

Om en ugn ska installeras under spishällen, kontrollera att den är utrustad med ett kylsystem.

Om temperaturen i de elektroniska kretsarna överskrider den högsta tillåtna temperaturen stängs hällen av automatiskt. Vänta i så fall några minuter tills de elektroniska kretsarnas interna temperatur når en acceptabel nivå, varpå det går att sätta på spishällen igen.

- **Stäng av spishällen efter användning.**

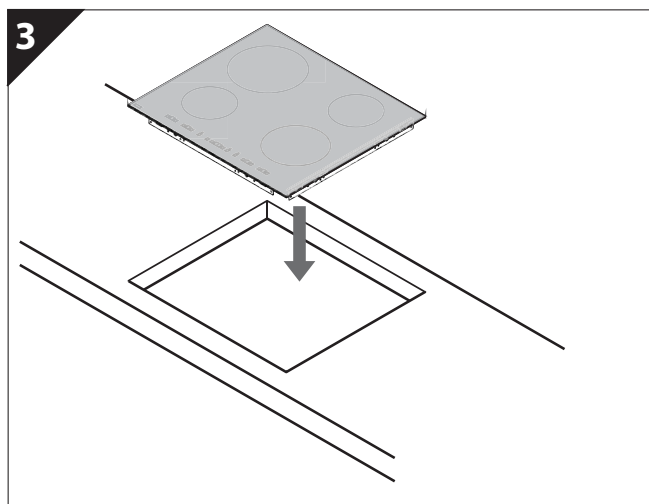
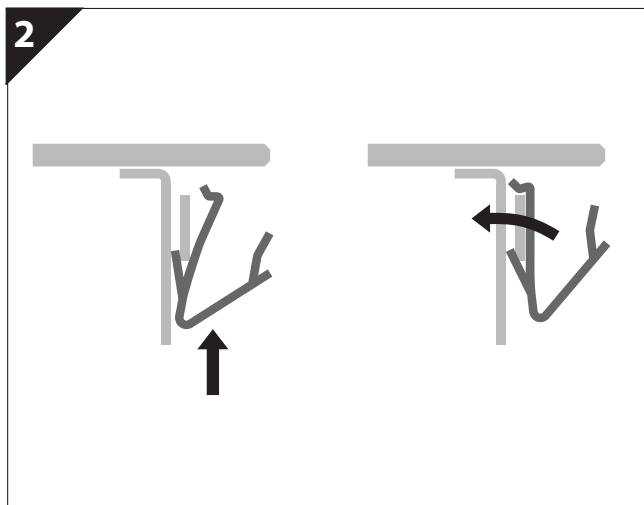
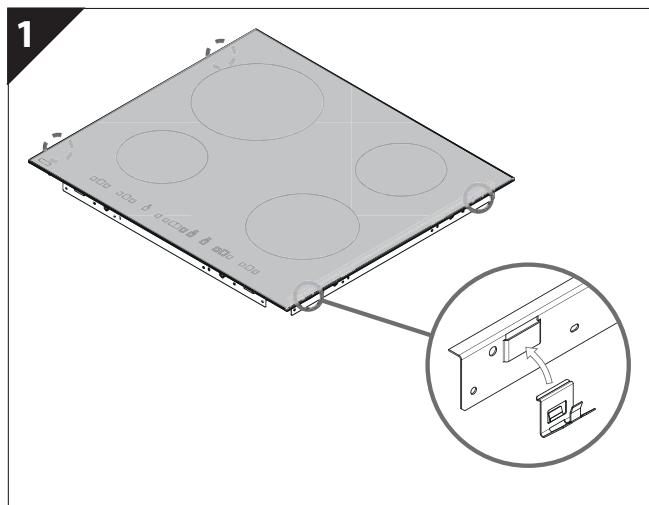

ELEKTRISKA ANSLUTNINGAR

De elektriska anslutningarna måste utföras innan spishällen ansluts till något eluttag. Apparaten måste installeras av en behörig elektriker som har kännedom om gällande bestämmelser avseende säkerhet och installation. Det är särskilt viktigt att installationen utförs enligt de lokala bestämmelserna. Kontrollera att spänningen som anges på typskylten är densamma som nätspänningen i ditt hem. Enligt lag måste apparaten jordas. Använd endast korrekt dimensionerade ledare (inklusive jordledaren). Tillverkaren fransäger sig allt ansvar för skador på person, djur eller egendom som uppstår på grund av att ovanstående anvisningar ej har följts. Använd en nätkabel av typ HO5 RR-F för den elektriska anslutningen, se nedanstående tabell:

NÄTSPÄNNING

Ledare	Antal x storlek
230 V ~ + ⊕	3 x 2,5 mm ²
230 V 3 ~ + ⊕	4 x 1,5 mm ²
400 V 3N ~ + ⊕	5 x 1,5 mm ²
400 V 2N ~ + ⊕	4 x 1,5 mm ²

Spishällen måste anslutas till elnätet med en allpolig strömbrytare med ett minsta kontaktavstånd på 3 mm.

FÖRSIKTIGHET: Nätkabeln måste vara så lång att det går att ta ut spishällen ur bänkskivan och den måste placeras så att den inte skadas eller överhettas genom kontakt med spishällens underdel.

ANSLUTNING TILL KOPPLINGSPLINTEN

OBSERVERA: Den gul/gröna jordledaren ska anslutas till kontakten med jordsymbolen ⊕ och ska vara längre än de andra ledarna.

- Skala av cirka 70 mm av nätkabelns isolering (**B**).
- Skala av cirka 10 mm isolering från ledarna. För sedan in nätkabeln i kabelklammern och anslut ledarna till kopplingsplinten enligt kopplings-schemat som är placerat i närheten av kopplingsplinten.
- Skruva fast nätkabeln (**B**) med kabelklammern.
- Stäng kopplingsplinten med locket (**A**) och dra åt skruven.
- När den elektriska anslutningen är klar, sätt i spishällen från ovan såsom visas i installationsanvisningarna.

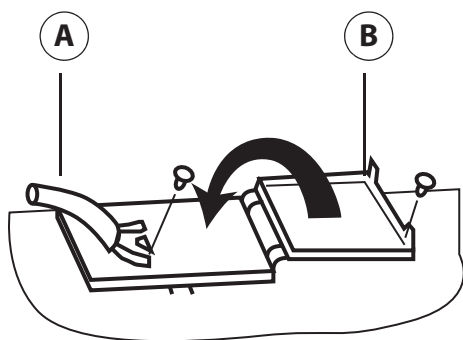

RENGÖRING OCH UNDERHÅLL AV GLASKERAMIKHÄLLEN

Rengör hällen när den har kallnat efter varje användningstillfälle. Detta förhindrar att smutsen gror in och gör rengöringen lättare.

VIKTIGT: Använd aldrig högtryckstvättar eller ångtvättar för rengöring.

- Använd en ren trasa eller hushållspapper och flytande diskmedel eller ett specialmedel för glaskeramikhällen.
- Skrapa bort fastbränd smuts med den speciella skrapan (om sådan medföljer) och använd speciella rengöringsprodukter.
- Låt inte matrester torka in på spishällen.
- Matvaror med hög sockerhalt (t.ex. kola, fruktsocker, marmelad) som kokar över eller spills ut på spishällen ska omedelbart avlägsnas med hjälp av en skrapa.
- Använd inte slipmedel, blekmedel, ugnsgörare eller stålull.

Hällen ska behandlas regelbundet med skyddsvax för glaskeramikhällen av lämpligt märke.



FELSÖKNING

SPISHÄLLEN FUNGERAR INTE

- Har du tryckt på kontrollknapparna och följt instruktionerna i avsnittet "Att använda spishällen" i bifogat Produktblad?
 - Är det möjligen strömavbrott?
 - Har spishällen torkats av noggrant efter rengöring?
1. Om du har valt en kokzon och ett **"F"** eller **"ER"** följt av ett nummer visas på displayen, kontakta och informera Kundservice.
 - Detta gäller för alla meddelanden utom **"F03"** eller **"ER03"** som endast indikerar att **kontrollpanelens yta inte är ordentligt rengjord.**
 - För att åtgärda detta, följ instruktionerna i avsnittet "Rengöring och underhåll av glaskeramikhällen".
 2. Om någon av följande koder visas när spishällen har sätts på med strömbrytaren: **F12, F13, F22, F25, F31, F36, F47, E2, E5, E6, E7, E9**, kontakta och informera Kundservice om den kod som visas.
 3. Om en kokzon inte fungerar efter en lång stunds tillagning betyder detta att temperaturen inuti spishällen är för hög. Vänta några minuter tills den har kallnat. Displayen visar koden **"F21"**.

VIKTIGT: Om det inte går att stänga av glaskeramikhällen efter användning, koppla omedelbart loss den från eluttaget.

KUNDSERVICE

Innan du ringer Service, se till att du har följande information till hands:

- Typ av fel eller problem;
- Exakt modell (se bruksanvisningen);
- Servicenumret (dvs numret som står efter ordet SERVICE på typskylten under spishällen och på etiketten på instruktions/garantisedeln);
- Din fullständiga adress och ditt telefonnummer.

Om det blir nödvändigt med en reparation bör du kontakta Cylinde service.

SERVICE 0000 000 00000



TIPS FÖR ATT SPARA ENERGI

- Använd kastruller och stekpannor vars botten har en diameter som är lika stor som kokzonen, eller något större.
- Använd endast flatbottnade kastruller och stekpannor.
- Ha alltid lock på kokkärlen när du lagar mat om det är möjligt.
- Tillaga grönsaker, potatis och liknande med endast lite vatten för att reducera koktiderna.

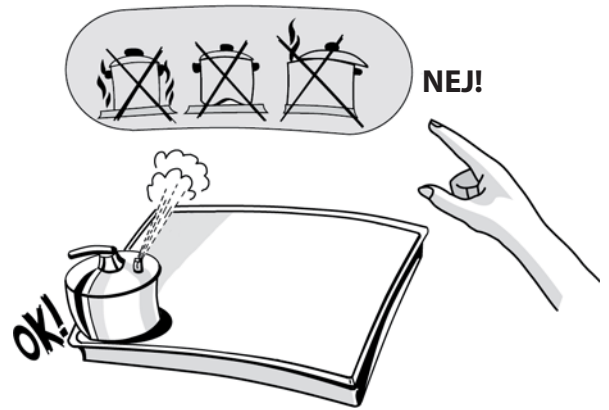

MILJÖSKYDDSRÅD

EMBALLAGE

Förpackningsmaterialet kan återvinnas till 100 %, vilket framgår av återvinningssymbolen (♻).

PRODUKTER

Denna apparat är märkt enligt EG-direktiv 2002/96/EG beträffande elektriskt och elektroniskt avfall (Waste Electrical and Electronic Equipment, WEEE). Genom att säkerställa en korrekt kassering av denna apparat bidrar du till att förhindra eventuella negativa konsekvenser för vår miljö och vår hälsa.

Symbolen  på apparaten och på de dokument som medföljer apparaten visar att denna apparat inte får kasseras som hushållsavfall, utan ska lämnas in på en uppsamlingsstation för återvinning av elektroniska apparater.

Kassera apparaten enligt de lokala bestämmelserna om avfallshantering.

För mer information om hantering, återvinning och återanvändning av denna produkt, var god kontakta de lokala myndigheterna, ortens sophanteringstjänst eller butiken där produkten inhandlades.

FÖRSÄKRAN OM ÖVERENSSTÄMMELSE C E

- Denna spishäll är avsedd att komma i kontakt med livsmedel och uppfyller kraven i EEG/EG-reglerna nr 1935/2004.
- Produkterna är endast avsedda att användas för matlagning. All annan användning (t.ex. för rumsuppvärmning) är olämplig och därigenom farlig.
- Dessa produkter designas, tillverkas och marknadsförs i överensstämmelse med:
- Säkerhetskraven i Lågspänningsdirektiv 2006/95/EG (som ersätter 73/23/EEG och påföljande tillägg),
- Skyddskraven i EMC-direktiv 2004/108/EG,
- Kraven i direktiv 93/68/EEG.

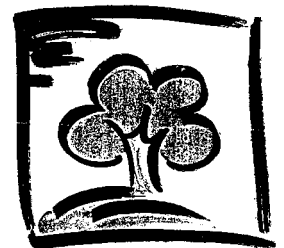

BESKRIVNING AV PRODUKTEN

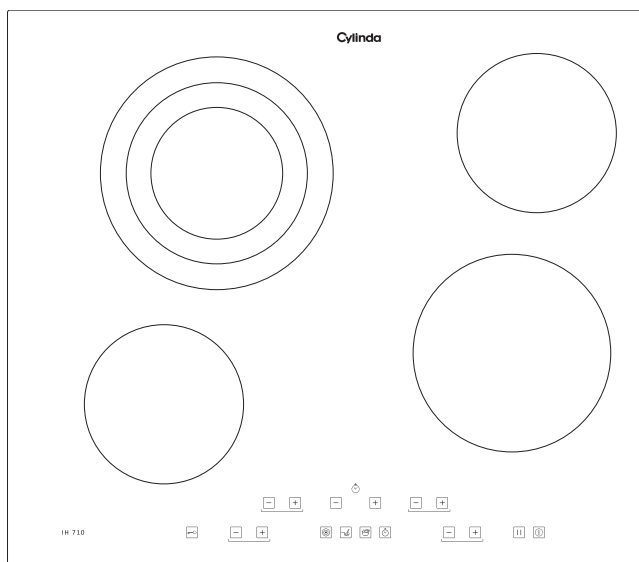

1. Strålzon, Ø 145 mm
2. Strålzon, trippel, Ø 210 mm
3. Strålzon, Ø 145 mm
4. Strålzon, Ø 180 mm
5. Display

VIKTIGT: Kokkärl av nedan angiven typ kan orsaka permanenta skador på glaskeramikhällen och får därför inte användas:

- Kokkärl vars botten inte är helt slät.
- Metalkärl med emaljerad botten.

Alla estetiska defekter (repor, märken, etc.) måste anmälas i samband med installation av spishällen.

SPISHÄLLENS MÅTT (mm)

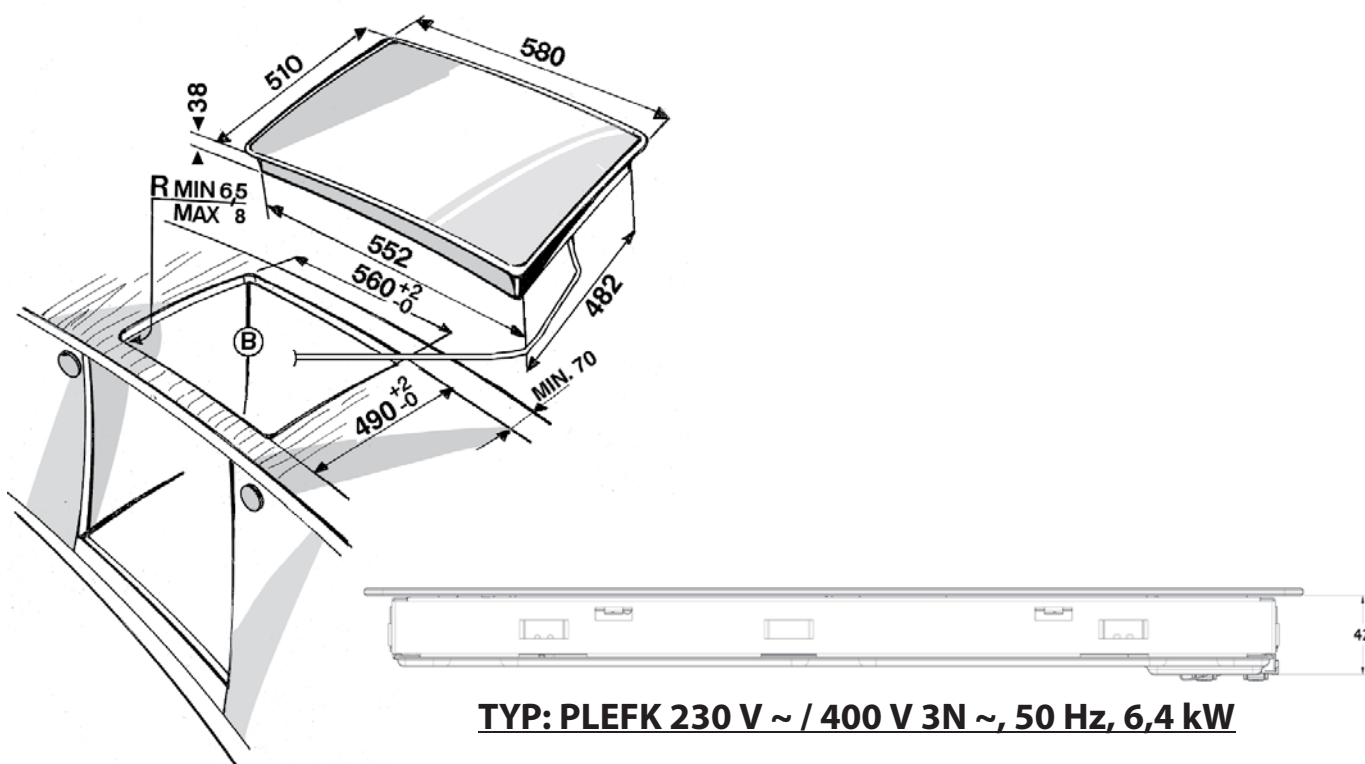

BESKRIVNING AV KONTROLLPANELEN

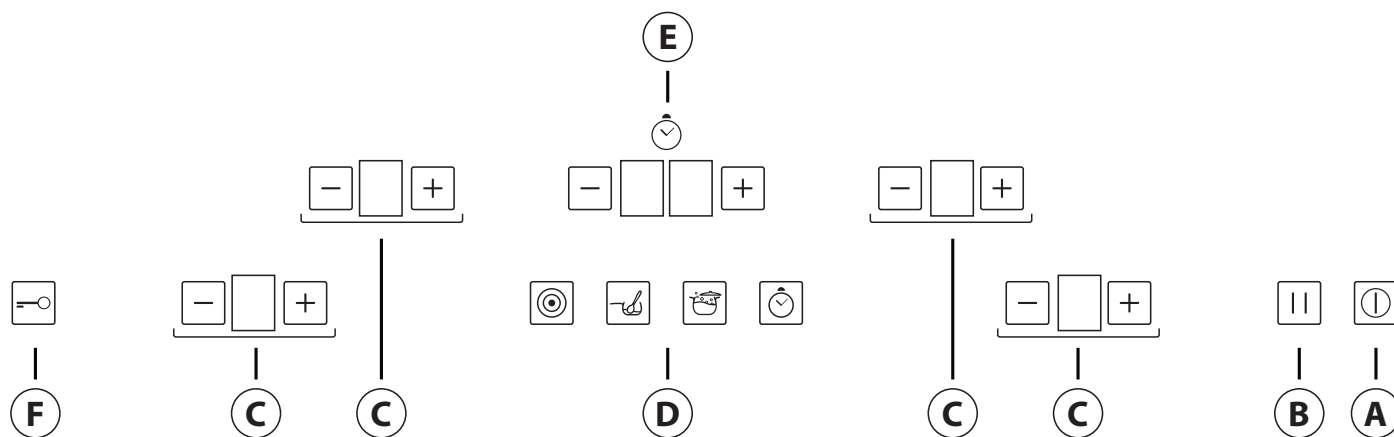

- A. Strömbrytare På/Av
- B. Paus
- C. Val av kokzon och inställning av effektnivå
- D. Fält med specialfunktioner
- E. Timerfält
- F. Barnspärr

SPECIALFUNKTIONER



Barnspärr

Barnspärren blockerar spishällens inställningsfunktioner helt, vilket är praktiskt när man vill hindra barn från att använda hällen.

Aktivering och urkoppling av barnspärren:

För att aktivera barnspärren, tryck på knappen . Alla hällkommandon inaktiveras med undantag för barnspärrknappen och strömbrytaren.

Alla inställningar låses i det läge de var innan barnspärren aktiverades. Effektnivåerna och specialfunktionerna som var inställda för kokzonerna innan barnspärren aktiverades "frysas" och kan inte ändras.

Om ingen av kokzonerna används stängs spishällen av när barnspärren aktiveras. När hällen sätts på nästa gång är barnspärren fortfarande aktiverad. Håll knappen  intryckt i 3 sekunder för att inaktivera funktionen. När hällen sätts på igen efter att ha stängts av under ett strömavbrott är barnspärren inte aktiverad.





Variabel kokzon

Även de yttre zonerna av kokzonen utnyttjas.

Denna funktion kopplar in den yttre delen av kokzonerna, vilket gör att kokkärl med stor diameter kan användas och att värmedistributionen från värmeelementet under kokzonen utnyttjas bättre

Aktivering och urkoppling av funktionen variabel kokzon:

Funktionen aktiveras genom att trycka på knappen . Funktionen är endast knuten till kokzoner med utvidgbara kokzoner. Funktionen variabel kokzon kan kombineras med alla effektnivåer och med alla specialfunktioner. Funktionen kopplas ur genom att man samtidigt trycker på knapparna  och .



Skonvärme

Håller kokzonens temperatur på en låg och jämn nivå. Rekommenderade tillagningstider tillhandahålls för följande matvaror (i behållare): för att jäsa deg, mjukgöra smör, värma barnmjölk eller barnmat, tillaga yoghurt och för att smälta choklad.



Snabbvärme



En högre effektnivå ställs in för snabb uppkokning av vatten.

Snabbvärmefunktionen ställer in kokzonen på en högre temperatur än nivå 9 under begränsad tid.

Funktionen är praktisk när man snabbt vill koka upp vatten.

Aktivering och urkoppling av snabbvärmefunktionen:

Det går att ställa in funktionen för samtliga påslagna kokzoner genom ett tryck på knappen .

Koppla ur funktionen genom att trycka på knappen  för den valda kokzonen så att effektnivån sänks eller genom att samtidigt trycka på knapparna  och .











Timerfunktion

Timerfunktionen kan användas som äggklocka eller för programmering av en kokzon.

Timerfunktionen kan användas som äggklocka där den inte är knuten till en viss kokzon eller kopplas till en viss kokzon vars funktion skall programmeras.



Aktivering och urkoppling av timerfunktionen:

När timerfunktionen ska användas som äggklocka aktiveras den med knappen  i fältet med specialfunktioner. Tryck på knapparna  och  i timerfältet för att ställa in önskad tid. Den längsta tid som kan ställas in är 99 minuter. När den inställda tiden löper ut avges en lång ljudsignal. Tryck på  för att stänga av ljudsignalen.

När du vill använda timerfunktionen för att programmera avstängningen av en kokzon måste du först ställa in en effektnivå för kokzonen och någon av specialfunktionerna snabbvärme eller skonvärme. Tryck på timerknappen. Displayen i timerfältet aktiveras och börjar blinka. När du trycker på  eller  för att välja någon av kokzonerna tänds en av prickarna högst upp på timerdisplayen, vilket visar vilken kokzon som har valts. Välj önskad tid med knapparna  och  i timerfältet. Displayen slutar att blinka efter några sekunder, vilket betyder att programmeringen av den valda kokzonen är klar.

Då går det att programmera en annan kokzon. Timern kan ställas in separat för varje kokzon.

De kokzoner för vilka en tid har ställts in identifieras av lysande prickar högst upp på timerdisplayen.

Normalt visas tiden för den kortaste tidsinställningen. När man väljer en kokzon visar timerfältets display den inställda tiden för den kokzonen. Om du ångrar dig och vill avbryta tidsinställningen för en kokzon, tryck samtidigt på knapparna  och .



Pausfunktion





Pausfunktionen används när man tillfälligt vill avbryta tillagningen för att undvika att maten bränns vid eller att vätska kokar över. När pausfunktionen aktiveras sänks temperaturen i alla påslagna kokzoner till en underhållstemperatur motsvarande temperaturen i specialfunktionen varmhållning.

Aktivering och urkoppling av pausfunktionen

Pausfunktionen aktiveras med knappen . När funktionen aktiveras tänds en lysande prick i knappen. På alla kokzoners displayer visas två vertikala blinkande streck. När skonvärme, som är ett skonsammare tillagningssätt, är inställd för en kokzon motsvarar underhållstemperaturen i kokzonen i fråga skonvärmefunktionens temperatur. Koppla ur pausfunktionen genom att trycka på pausknappen igen. Effektnivåerna som var inställda innan pausfunktionen aktiverades återställs när pausfunktionen kopplas ur. Nedräkningen av tiden som ställdes in med timern innan pausfunktionen aktiverades fortsätter under hela pausen. Pausfunktionen kopplas automatiskt ur efter 2 timmar.



LÄMNA ALDRIG SPISHÄLLEN UTAN ÖVERVAKNING, ÄVEN OM PAUSFUNKTIONEN ÄR PÅ.

BRUKSANVISNING

För att sätta på spishällen, håll knappen  intryckt i minst 2 sekunder. En prick tänds intill knappen. När spishällen sätts på hörs en ljudsignal. På varje enskild kokzons display visas en nolla (0). Om kokzonerna inte har hunnit kallna tillräckligt när spishällen stängs av visas symbolen **H** vid de kokzoner som fortfarande är varma. Välj önskad kokzon inom 25 sekunder genom att trycka på knappen  eller  för att välja den. Kokzonen förblir vald i 6 sekunder. Därefter måste du välja den på nytt genom att trycka på  eller .

Spishällen är utrustad med specialfunktioner som är tillgängliga för de olika kokzonerna. Av säkerhetsskäl stängs spishällen av automatiskt om ingen av kokzonerna aktiveras inom 25 sekunder.

VIKTIGT: Spishällens säkerhetsutrustning omfattar en automatisk avstängningsfunktion. Spishällen stängs av efter en timme på högsta effekt eller efter sex timmar på lägsta effekt eller skonvärme.

När kokzonerna används på "normalt" sätt går det att reglera effekten med knappen  eller  och ställa in effektnivåer från 1 till 9 när en kokzon har valts. Om effekten är inställd på 0 och man trycker på knappen  ställs effektnivå 9 in direkt.

Ett samtidigt tryck på knapparna  och  stänger av kokzonen.

Om en kokzon fortfarande är varm efter avstängning visas ett **H** på displayen för kokzonen.

Denna varning kvarstår tills temperaturen i kokzonen har sjunkit till en säker nivå.

Om kokzonen fortfarande är varm när spishällen stängs av visas detta **H** tills kokzonen har blivit tillräckligt sval.

Om du vill använda en specialfunktion på en aktiverad kokzon trycker du på motsvarande knapp i fältet med specialfunktioner. Om du försöker kombinera funktioner som inte kan kombineras hörs en ljudsignal, vilket är till hjälp när du skall lära dig hur apparaten fungerar. Specialfunktionerna snabbvärme och skonvärme kan aktiveras separat för varje enskild kokzon. När specialfunktionen skonvärme aktiveras visas en ikon med en medurs roterande rörelse på displayen för den kokzon där funktionen har aktiverats.

När funktionen snabbvärme aktiveras tänds tre horisontella segment i ordningsföljd på displayen. Först tänds det understa segmentet och sist det översta.

Om du vill välja en annan specialfunktion behöver du bara välja önskad kokzon och trycka på knappen för den önskade specialfunktionen.

Om du får problem med din Cylindaprodukt, kontakta

Cylinda Service

www.cylinda.se/service

0771-25 25 00 (du betalar endast lokaltaxa)

CYLINDA SERVICE FINNS I HELA LANDET!

När du kontaktar *Cylinda Service* ska du uppge:

1 MASKINTYP

2 SERIENUMMER

3 INKÖPSDATUM

4 PROBLEMBESKRIVNING

5 NAMN

6 ADRESS

7 TELEFONNUMMER DÄR DU KAN NÅS PÅ DAGTID

Har du inte alla uppgifter går det självklart bra att ange de du har. Ju fler uppgifter, desto lättare är det för oss att ta med rätt reservdelar.

Alla Cylinda servicetekniker är specialutbildade på Cylindaprodukter och använder bara original-reservdelar.

